



CV16S

SYSTEM CENTRALNEGO ODKURZANIA
PL INSTRUKCJA OBSŁUGI



ISTOTNE INFORMACJE DOTYCZĄCE BEZPIECZEŃSTWA

- przed pierwszym użyciem prosimy uważnie zapoznać się z całością treści niniejszej instrukcji
- przewód przyłączeniowy należy podłączyć do gniazdka o parametrach zgodnych z podanymi w instrukcji
- kabel zasilający należy trzymać z dala od rozgrzanych powierzchni
- nie wolno zbierać odkurzaczem:
 - gorącego popiołu,
 - niedopałków papierosów i zapatek,
 - ostrych przedmiotów (odłamków szkła),
 - gipsu, cementu, pyłu kamiennego i mąki
 - gruzu
 - wody i innych cieczy
- w przypadku uszkodzonego filtra nie wolno uruchamiać jednostki
- nie wolno zakrywać otworów wentylacyjnych. Urządzenie należy utrzymywać z dala od pomieszczeń zakurzonych, zapyłonych lub charakteryzujących dużą ilością nagromadzonej sierści/włosów, lub innych czynników ograniczających przepływ powietrza.
- nie wolno używać odkurzacza do odkurzania mokrej powierzchni dywanów np. po praniu szamponami piorącymi. Należy odczekać do pełnego wyschnięcia piany i wysuszenia odkurzonej powierzchni
- nie odkurzać odkurzaczem ludzi ani zwierząt, a w szczególności nie przybliżać końcówek ssących do oczu i uszu
- urządzenie należy odłączać od sieci zawsze poprzez pociągnięcie za wtyczkę nie za przewód zasilający
- odkurzacze należy chronić przed wilgocią, nie należy też stawiać na nim naczyń z płynem,
- nigdy nie pozostawiać włączonego odkurzacza bez nadzoru
- to urządzenie może być użytkowane przez dzieci w wieku co najmniej 8 lat i przez osoby o obniżonych możliwościach

fizycznych, umysłowych i osoby o braku doświadczenia i znajomości sprzętu, jeżeli zapewniony zostanie nadzór lub instruktaż odnośnie do użytkowania sprzętu w bezpieczny sposób, tak aby związane z tym zagrożenia były zrozumiałe. Dzieci nie powinny bawić się sprzętem. Dzieci bez nadzoru nie powinny wykonywać czyszczenia i konserwacji sprzętu.

- zachować szczególną ostrożność podczas używania urządzenia w pobliżu dzieci
 - nie korzystać z odkurzacza bez założonych filtrów oraz zbiornika na smieci
 - nie stawać na wężu ssącym
 - nie stawiać na wężu ssącym ciężkich przedmiotów
 - nie blokować otworu wlotowego
 - nie zanurzać urządzenia w wodzie
 - urządzenie przeznaczone jest tylko do użytku domowego
 - nie używać na wolnym powietrzu,
 - używać tylko z oryginalnie dołączonymi akcesoriami
 - przed każdym czyszczeniem i opróżnianiem pojemnika odłączyć urządzenie od sieci
 - nie używać w przypadku uszkodzenia przewodu zasilającego lub gdy urządzenie zostało uszkodzone w inny sposób. Naprawę urządzenia należy powierzyć autoryzowanemu serwisowi; informacja o sposobie serwisowania zawarta jest w karcie gwarancyjnej oraz na stronie www.columbiavac.pl
 - napraw sprzętu może dokonać jedynie autoryzowany punkt serwisowy. Wszelkie modernizacje lub stosowanie innych niż oryginalne części zamiennych lub elementów urządzenia jest zabronione i zagraża bezpieczeństwu użytkownika
 - NIE NALEŻY używać urządzenia w sposób niezgodny z jego przeznaczeniem i niniejszą instrukcją
 - Firma ELDOM Sp. z o. o. nie ponosi odpowiedzialności za ewentualne szkody powstałe w wyniku niewłaściwego używania urządzenia
-

OCHRONA ŚRODOWISKA

- urządzenie jest zbudowane z materiałów, które mogą być poddane ponownemu przetwarzaniu lub recyklingowi
- należy je przekazać do odpowiedniego punktu, który zajmuje się zbieraniem i recyklingiem urządzeń elektrycznych i elektronicznych.

WSPARCIE TECHNICZNE

Dziękujemy za zakup produktu. Jeżeli wystąpią niespodziewane problemy lub potrzebują Państwo konsultacji odnośnie naszych produktów, zachęcamy do kontaktu z naszym centrum obsługi lub personelem technicznym, który udzieli Państwu niezbędnej pomocy.

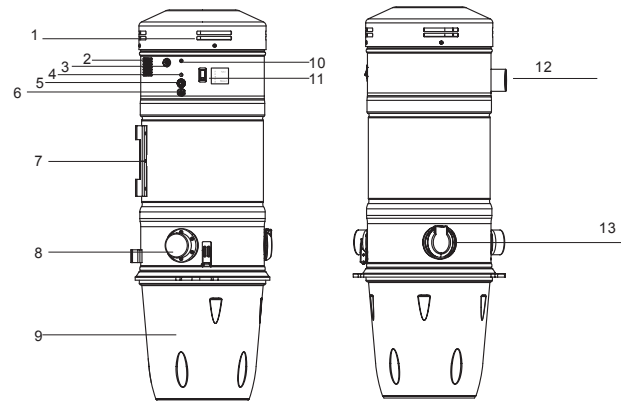

- | | |
|-------------------------------|------------------------------|
| 1. Otwór wentylacyjny - wlot | 8. Wlot |
| 2. Otwór wentylacyjny - wylot | 9. Zbiornik |
| 3. Przewód sterujący | 10. Śruba uziemiająca |
| 4. Wskaźnik zasilania | 11. Przetłącznik trybu pracy |
| 5. Bezpiecznik nadprądowy | 12. Wylot |
| 6. Przewód zasilający | 13. Gniazdo gospodarcze |
| 7. Wspornik ścienny | |

Odkurzacz wyposażony jest w dwustronny system podłączenia wlotu powietrza. Po podłączeniu odkurzacza do instalacji nieużywany wlot powinien być zaślepiony dotychczasową zaślepką.

Model	CV12/CV12S	CV16/CV16S	CV18/CV18S
Kategoria	hybrydowo cyklonowy		
Obudowa	stal nierdzewna		
Silnik	AMETEK		
Moc (W)	1200	1600	1800
Zasilanie	230V ~ 50Hz		
Siła ssąca (AirWat)	340	510	625
Podciśnienie KP	25,5	30	32
Gniazdo gospodarcze	Tak	Tak	Tak
Pojemność zbiornika (L)	20	20	20
Waga (kg)	7,6	9,6	9,8
Tłumik	Tak	Tak	Tak
Rozmiar (mm)	φ 280x840	φ 280x910	φ 280x910
Poziom hałasu (3m)(db)	58	61	61
Maksymalna długość instalacji (m)	45	60	75
Maksymalna ilość gniazd	5	7	9

System filtracyjny(1)

- System filtracyjny Nano:
- > Funkcja samoczyszczenia
 - > Wytrzymały
 - > Brak konieczności wymiany
 - > Brak kosztów użytkowania



INSTRUKCJA OBSŁUGI I SERWISU

Gratulujemy! Witamy w gronie właścicieli centralnych systemów odkurzenia... najlepszej klasy urządzeń do sprzątania. Staromodnym zmiotarkom mówimy 'do widzenia'. Nie ma potrzeby targania ze sobą ciężkich odkurzaczy.

Centralny odkurzacz zmienia podejście do codziennego sprzątania. Jest łatwy w użytkowaniu i wszechstronny. Odkurzacz centralny jest cichy i nie brudzi się. Usprawnia proces odkurzenia pomagając utrzymać czystsze i zdrowsze środowisko. Przed rozpoczęciem korzystania z centralnego systemu odkurzenia należy zapoznać się z niniejszą instrukcją. Zapoznanie się z prawidłowym sposobem korzystania z systemu umożliwi wieloletnią bezproblemową pracę z instalacją odkurzającą.

Centralny system odkurzenia jest do pięciu razy wydajniejszy od tradycyjnych odkurzaczy. Nasz system zbiera praktycznie 100% pyłów, roztoczy i pyłków oraz innych alergenów z posadzek, mebli i innych powierzchni i dostarcza zebrany materiał do jednostki zazwyczaj umieszczonej w pomieszczeniu gospodarczym utrzymując tym samym wysoką jakość powietrza w pomieszczeniach mieszkalnych.

System Centralnego Odkurzania składa się z: jednostki centralnej, systemu rur, zaworów i armatury. Zobacz przekrój poniżej.



JEDNOSTKA CENTRALNA

Jednostkę centralną można zainstalować w garażu lub pomieszczeniu gospodarczym w celu minimalizacji hałasu i wpływu na pomieszczenia mieszkalne. Lokalizacja głównej jednostki powinna być miejscem suchym i dobrze wentylowanym.

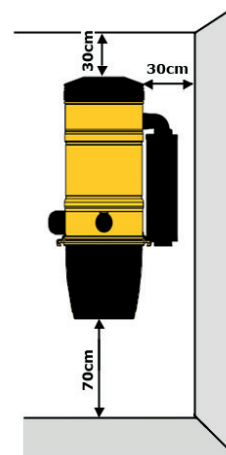

Odkurzacz powinien być zamontowany na ścianie w odległości nie mniejszej niż:

- 30cm od sufitu
- 30cm od narożnika ściany
- 70cm od podłogi

- Silnik nie wymaga smarowania. Łożyska są trwale uszczelnione i przesmarowane.
- Szczotki silnika powinien sprawdzić autoryzowany serwis po każdym 500 godzinach pracy urządzenia. Jednostkę główną należy czyścić miękką szmatką. Uwaga: nie wolno stosować środków czyszczących w płynie ze względu na ryzyko porażenia prądem elektrycznym.

Jednostka główna jest typu podwieszanego, zbiornik na pyły (zabrudzenia) znajduje się na spodzie. Pojemnik można zdemontować i usunąć zanieczyszczenia. Sugerujemy opróżnienie zbiornika co 3-4 miesiące. W celu zapewnienia jak największej wydajności zalecane jest opróżnienie zbiornika, gdy ten zapełni się do połowy. Nasze jednostki główne przystosowane są do zasilania o napięciu 230V~50Hz, zalecamy korzystanie z gniazd większych niż 10AMP z pojedynczym osobnym obwodem.

Jednostka główna jest dostarczona wraz z stałym samo-czyszczącym się filtrem. W trakcie normalnego użytkowania nie istnieje potrzeba jego czyszczenia bądź wymiany. Niemniej jednak, filtr raz w miesiącu należy sprawdzić pod kątem uszkodzeń lub pęknięć. Jeżeli filtr okaże się być uszkodzony przez szkło lub inne ostre przedmioty należy bezzwłocznie go wymienić. **Nie wolno używać odkurzacza z uszkodzonym filtrem.** Nie należy zasysać substancji, które mogą zastygać, ponieważ takie substancje zapychają filtr. W przypadku konieczności wyczyszczenia filtra należy wykonać pięć łatwych niżej opisanych kroków:

- a) Zdjąć pojemnik na zabrudzenia.
- b) Owinąć dużą plastikową torbę na

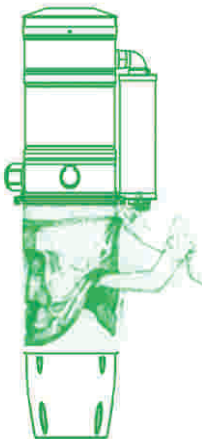

śmieci wokół niższej części jednostki głównej jak wskazano na rys.

c) Chwycić filtr od spodu. Silnie potrząsać. Zabrudzenia spadną do torby.

d) Ostrożnie zdjęć plastikową torbę z jednostki. Opróżnić pojemnik na brud wsypując zabrudzenia do torby.





e) Założyć pojemnik na zabrudzenia. Należy pamiętać, że w przypadku rozsypania zabrudzeń można je z łatwością odkurzyć korzystając z węża.

Nie należy potrząsać jednostką główną. Nie wolno umieszczać czegokolwiek na górze jednostki, ograniczając w ten sposób dopływ chłodzącego powietrza do silnika i w konsekwencji jego przegrzanie.

UWAGA

- 1) Silnik jest wyposażony w funkcję „SoftStart” (płynny rozruch), którego zadaniem jest dodatkowe zabezpieczenie instalacji elektrycznej przed nagłym, wysokim poborem prądu. Jednocześnie dzięki funkcji „SoftStart” silnik jest chroniony przed zbyt szybkim zużyciem.
- 2) Przełącznik trybu pracy (2) w trakcie codziennego użytkowania powinien być ustawiony w trybie AUTO „O”.
- 3) Należy zawsze zamykać gniazda ssące jeżeli jednostka nie jest użytkowana.
- 4) Ze względów bezpieczeństwa obwód sterujący pracuje pod napięciem 12V. Nie wolno dopuszczać do żadnych zwarc. Podczas remontu domu zalecamy odłączenie jednostki głównej od źródła zasilania.
- 5) Jeżeli podczas użytkowania systemu użytkownik wyczuwa niższe ciśnienie ssące należy sprawdzić, czy każde z gniazd wlotowych jest zamknięte i czy nie jest przepiętny zbiornik lub zanieczyszczony filtr.

PAKIET ODKURZACZA CENTRALNEGO ZAWIERA

	INSTRUKCJA UŻYTKOWNIKA 	KARTA GWARANCYJNA 	ZŁĄCZKA TŁUMIKA (1) 	
	TŁUMIK 	WSPORNIK MONTAŻOWY TŁUMIKA (1) 	OPASKA ZACISKOWA (4) 	
	WIESZAK 	WAŻ PRZYŁĄCZENIOWY 30cm (2) 	ZŁĄCZKA PRZEWODU STERUJĄCEGO (2) 	
	KOŁEK PLASTIKOWY (4) 	WKRĘT M5X35 (4) 		

**Obsługa odkurzacza – poszczególne etapy
(z zastosowaniem węża wyposażonego w przycisk
w ręczce):**

1. Na wąż nałożyć wybraną szczotkę lub końcówkę do odkurzania.
2. Podłączyć wąż do jednego z gniazd naściennych.
3. Włączyć przycisk na ręczce węża.
Maszyna uruchomi się.
4. Po skończeniu odkurzania wyłączyć przycisk na ręczce węża, odłączyć wąż od gniazda

**Obsługa odkurzacza – poszczególne etapy
(z zastosowaniem węża bez przycisku w ręczce):**

1. Na wąż nałożyć wybraną szczotkę lub końcówkę do odkurzania.
2. Podłączyć wąż do jednego z gniazd naściennych.
Maszyna uruchomi się.
3. Po skończeniu odkurzania odłączyć wąż od gniazda
UWAGA: odłączając wąż zaleca się przytrzymanie otwartych drzwiczek wlotu przez kilka sekund do momentu spadku ciśnienia ssania.

Odkurzacza wyposażony jest w gniazdo gospodarcze (13) umieszczone na obudowie urządzenia.
W celu użycia gniazda gospodarczego należy podłączyć do niego wąż, a następnie włączyć odkurzacza używając przetłaczniaka (11).



www.columbiavac.com